

dji MIC MINI

Uživatelská příručka

v1.0 2024.11

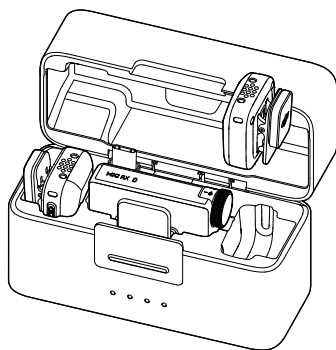



Tento dokument je chráněn autorskými právy společnosti DJI a všechna práva jsou vyhrazena. Pokud společnost DJI nepovolí jinak, nejste oprávněni používat nebo umožnit jiným osobám používat tento dokument nebo jakoukoli jeho část prodejem, převodem či reprodukcí dokumentu. Uživatelé by se měli na tento dokument a jeho obsah odkazovat pouze jako na pokyny k používání produktů DJI. Tento dokument se nesmí používat k jiným účelům.

Vyhledávání klíčových slov

Chcete-li najít určité téma, vyhledejte klíčová slova, například „baterie“ či „instalace“. Pokud ke čtení tohoto dokumentu používáte program Adobe Acrobat Reader, stiskněte v případě systému Windows klávesy Ctrl+F a v případě počítače Mac klávesy Command+F.

Přechod na téma

Úplný seznam témat si prohlédněte v obsahu. Kliknutím na téma přejdete do příslušného oddílu.

Tisk tohoto dokumentu

Tento dokument podporuje tisk ve vysokém rozlišení.

Použití této příručky

Vysvětlivky

 Důležité informace

 Tipy a triky

 Odkazy

Čtěte před použitím

DJI™ poskytuje výuková videa a následující dokumenty:

1. *Bezpečnostní pokyny*
2. *Příručka rychlého zprovoznění*
3. *Uživatelská příručka*

Před prvním použitím doporučujeme podívat se na všechna výuková videa a přečíst si *Bezpečnostní pokyny*. Před prvním použitím si nezapomeňte přečíst *Příručka rychlého zprovoznění*; další informace pak naleznete v této *Uživatelská příručka*.

Obsah

Použití této příručky	3
Vysvětlivky	3
Čtete před použitím	3
1 Profil výrobku	6
1.1 Vysílač	6
1.2 Přijímač	7
1.3 Nabíjecí pouzdro	9
2 Používání výrobku	12
2.1 Nabíjení	12
Nabíjení pomocí nabíjecího pouzdra	12
Nabíjení pomocí nabíjecí stanice	12
2.2 Instalace ochranné clony	13
2.3 Nošení vysílače	13
2.4 Propojení vysílače a přijímače	14
Propojení přes nabíjecí pouzdro	14
Ruční propojení	14
2.5 Použití s telefonem	14
2.6 Použití s kamerou	15
2.7 Použití s počítačem	16
2.8 Vysílač přímo připojený k natáčecím zařízením	16
Připojení k telefonu	16
Připojení k natáčecím zařízením DJI	17
3 Aktualizace firmwaru a úprava parametrů	19
3.1 Připojení k aplikaci DJI Mimo	19
Připojení přes adaptér	19
Připojení přes Bluetooth	19
3.2 Aktualizace firmwaru	20
3.3 Úprava parametrů	20
4 Příloha	22
4.1 Specifikace	22
4.2 Informace o prodejných službách	22







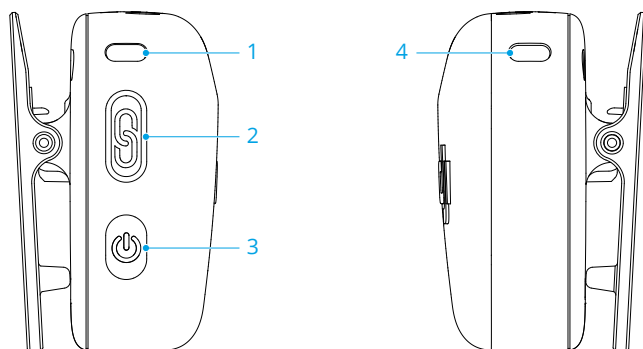





Profil výrobku

1 Profil výrobku

1.1 Vysílač



1. Systémová stavová LED

Úroveň nabití baterie		
 —	Svítlí červeně	0–10 %
 —	Svítlí zeleně/modře*	>10 %
Stav propojení s přijímačem		
 —	Svítlí zeleně	Propojeno s přijímačem
	Bliká pomalu zeleně	Nepropojeno s přijímačem
	Bliká střídavě modře a zeleně	Propojování
Stav připojení Bluetooth		
 —	Svítlí modře	Připojeno k zařízení Bluetooth
	Bliká pomalu modře	Není připojeno žádné zařízení Bluetooth
	Bliká střídavě modře a zeleně	Propojování
Stav nabití baterie během nabíjení*		
	Bliká pomalu zeleně/modře	0–25 %
 × 2	Bliká dvakrát zeleně/modře	26–50 %
 × 3	Bliká třikrát zeleně/modře	51–75 %
 × 4	Bliká čtyřikrát zeleně/modře	76–100 %
 ○	Vypnuto	Plně nabito

Aktualizace firmwaru



Svítil žlutě

Aktualizace firmwaru

* Barva světla závisí na pracovním režimu. Zelené světlo je jako příklad.

2. Propojovací tlačítko

Stisknutím a podržením na dvě sekundy spustíte připojování. Po připojení mikrofonu k natáčecímu zařízení DJI stiskem tlačítka spustíte a pozastavíte záznam videa.

3. Tlačítko napájení

Stisknutím a podržením tlačítka po dobu dvou sekund zapnete nebo vypnete zařízení. Stisknutím aktivujete či deaktivujete potlačení šumu.

4. LED ukazatel potlačení šumu

Svítil žlutě: Potlačení šumu aktivní

LED nesvítil: Potlačení šumu vypnuto

1.2 Přijímač

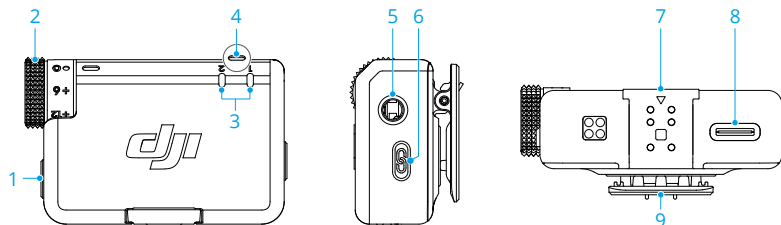

1. Tlačítko napájení

Stisknutím a podržením tlačítka po dobu dvou sekund zapnete nebo vypnete zařízení.

2. Ovládací kolečko

Otočením upravujete zesílení přijímače.

3. Stavová LED vysílače

Úroveň nabití baterie



Svítil červeně



0–10 %















Svítil zeleně

>10 %

Stav

	Vypnuto	Nepropojeno s přijímačem
	Bliká rychle zeleně	Propojování
	Svítil žlutě	Potlačení šumu aktivní

4. Stavová LED přijímače

Úroveň nabití baterie		
	Svítil červeně	0–10 %
Kanál		
	Svítil zeleně	Mono/bezpečnostní stopa
	Svítil modrozeleně	Stereo
	Bliká pomalu zeleně/modrozeleně*	Není připojeno žádné zařízení pro záznam zvuku
Stav připojení Bluetooth		
	Svítil modře	Připojeno k zařízení Bluetooth
	Bliká pomalu modře	Není připojeno žádné zařízení Bluetooth
Stav nabití baterie během nabíjení**		
	Bliká pomalu zeleně/modře	0–25 %
	Bliká dvakrát zeleně/modře	26–50 %
	Bliká třikrát zeleně/modře	51–75 %
	Bliká čtyřikrát zeleně/modře	76–100 %
	Vypnuto	Plně nabit
Aktualizace firmwaru		
	Svítil žlutě	Aktualizace firmwaru

* Barva světla závisí na aktuálně používaném kanálu. Zelené světlo je jako příklad.

** Barva světla závisí na pracovním režimu. Zelené světlo je jako příklad.

5. 3,5mm zvukový výstup jack

Pro zvukový výstup do fotoaparátu.

6. Propojovací tlačítko

Stisknutím a podržením na dvě sekundy spustíte připojování. Dvojím stisknutím přepínáte mezi režimy Mono a Stereo.

7. Rozšiřující port

Používá se k připojení k adaptéru telefonu.

8. Datový port (USB-C)

9. Klip

1.3 Nabíjecí pouzdro

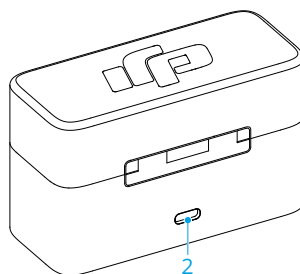
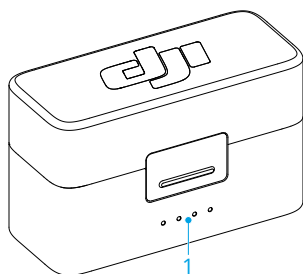

1. LED indikátory úrovně nabití baterie

- LED indikátor svítí
- LED indikátor bliká
- LED indikátor je zhasnutý

Úroveň nabití baterie během nabíjení (LED postupně blikají)

76–99 %

51–75 %

26–50 %

≤ 25 %

Plně nabitó

Úroveň nabití baterie

76–100 %

51–75 %

26–50 %

10–25 %

<10 %

2. Nabíjecí port (USB-C)

- 💡 • Pro zachování dobrého stavu baterie úplně nabijte baterii alespoň jednou za tři měsíce. Pokud se baterie delší dobu nepoužívá, může dojít k ovlivnění jejího výkonu nebo dokonce k jejímu trvalému poškození.
-

Používání výrobku

2 Používání výrobku

2.1 Nabíjení

Nabíjení pomocí nabíjecího pouzdra

Umístěte vysílače a přijímač do nabíjecího pouzdra, čímž se spustí jejich souběžné nabíjení. Pokud se nabíjecí pouzdro vybije, použijte příložený kabel USB-C a znovu pouzdro nabijte. Jakmile vyjmete vysílač a přijímač z nabíjecího pouzdra, automaticky se zapnou.

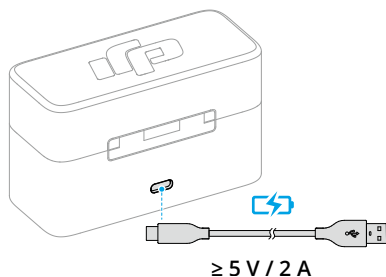

Nabíjení pomocí nabíjecí stanice

Pokud zakoupená kombinace neobsahuje nabíjecí pouzdro, připojte vysílač k nabíjecí stanici a pomocí příloženého nabíjecího kabelu vysílač a přijímač nabijte.

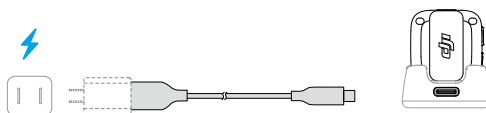
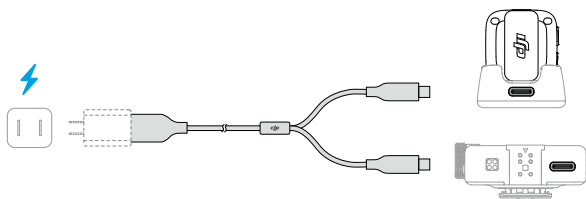

2.2 Instalace ochranné clony

V exteriéru nebo ve větrných podmínkách použijte k omezení hluku větru a zlepšení kvality zvuku ochrannou clonu.

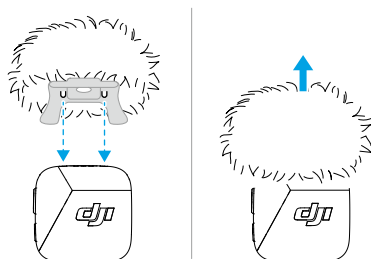

2.3 Nošení vysílače

Přijímač lze připevnit k oblečení pomocí klipu nebo magnetu, nebo jej lze pomocí magnetu umístit na stabilní povrch.

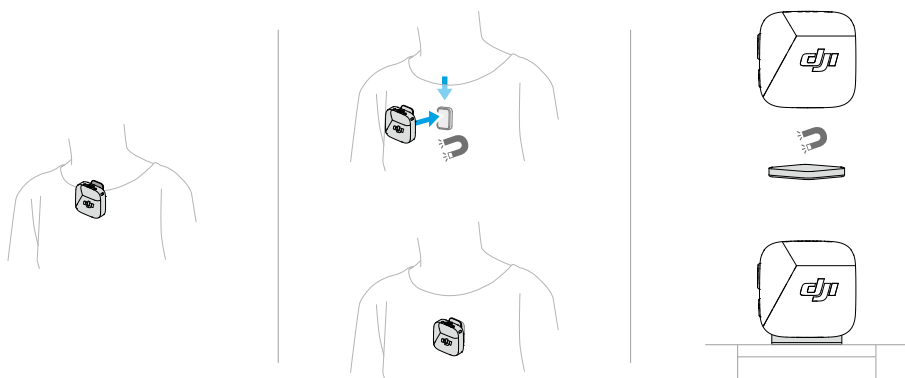

2.4 Propojení vysílače a přijímače

Před prvním použitím se podívejte do části [Aktualizace firmwaru](#) a aktualizujte zařízení na nejnovější verzi firmwaru. Vysílač a přijímač jsou v kombinacích ve výchozím nastavení již propojeny. Pokud se vysílač a přijímač rozpojí, postupujte podle níže uvedených kroků a znovu je propojte.

Propojení přes nabíjecí pouzdro

Umístěte vysílače a přijímač do nabíjecího pouzdra, aby došlo k automatickému propojení.

Ruční propojení

1. Stiskněte a podržte propojovací tlačítko na vysílači po dobu dvou sekund, dokud systémová stavová LED nezačne blikat střídavě modře a zeleně.
2. Stiskněte a podržte propojovací tlačítko na přijímači po dobu dvou sekund, dokud stavová LED vysílače na přední straně přijímače nezačne rychle blikat zeleně, což značí, že zařízení je v režimu propojování. Stavová LED se po úspěšném propojení rozsvítí zeleně.

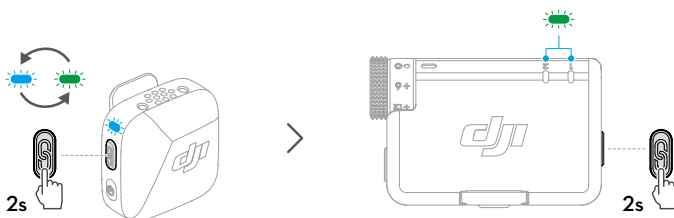

2.5 Použití s telefonem

Nainstalujte přijímač (RX) do telefonu pomocí adaptéru, poté připevněte klipem nebo magneticky vysílač (TX) na límec. Přijímač pak může zachycovat zvuk pro telefon.

- Stiskem propojovacího tlačítka na vysílači spustíte a zastavíte nahrávání.
- Pro delší dobu natáčení nebo živého vysílání doporučujeme použít adaptér na připojení přijímače k telefonu. Po instalaci, když používáte k nabíjení přijímače nabíjecí kabel, lze současně nabíjet i telefon.
- Adaptér pro konektor Lightning se prodává samostatně.

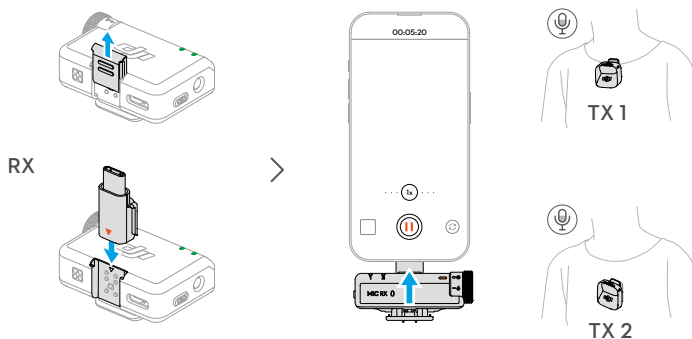

2.6 Použití s kamerou

Nainstalujte přijímač na kameru pomocí klipu a připojte audio kabel. Přijímač pak může zachycovat zvuk pro kameru.

- Po instalaci a připojení navštivte <https://www.dji.com/mic-mini/downloads> a podívejte se na pokyny k doporučenému zesílení v rámci nastavení kamery, a snižte zesílení kamery, abyste zabránili zkreslení zvuku.
- Po nastavení zesílení kamery se doporučuje zvýšit zesílení přijímače pro lepší kvalitu zvuku.



2.7 Použití s počítačem

Připojte přijímač k počítači pomocí dodaného nabíjecího kabelu nebo adaptéru a nastavte možnosti zvukového vstupu na počítači. Vysílač lze poté použít jako externí mikrofon.

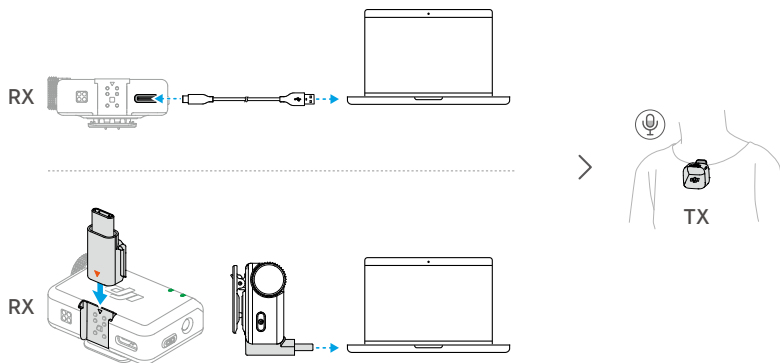

2.8 Vysílač přímo připojený k natáčecím zařízením

Přijímač lze připojit k telefonům nebo k natáčecím zařízením DJI prostřednictvím funkce Bluetooth.

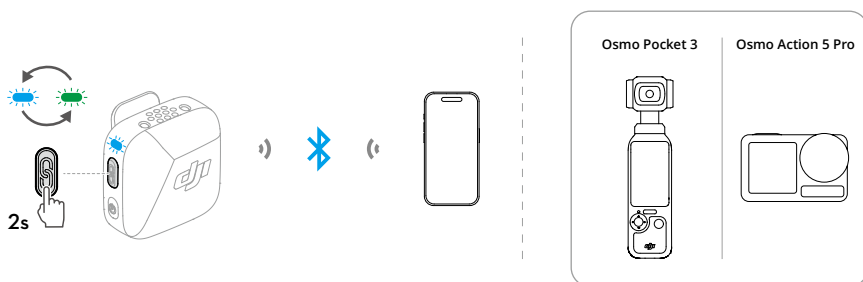

Připojení k telefonu

1. Když je vysílač zapnutý, stiskněte a podržte propojovací tlačítko na vysílači po dobu dvou sekund, dokud systémová stavová LED nezačne blikat střídavě modře a zeleně.

2. Aktivujte na telefonu Bluetooth a mezi nalezenými zařízeními Bluetooth vyberte DJI Mic Mini-XXXXXX, čímž mikrofon připojíte. Připojení je úspěšné, když stavová LED na vysílači svítí modře.

Vysílač bude poté fungovat jako zvukové vstupní zařízení a lze ho použít s aplikacemi třetích stran pro pořizování záznamu nebo živé streamování.

Připojení k natáčecím zařízením DJI

Vstupte do rozhraní rozhraní systémových nastavení vašeho natáčecího zařízení DJI. Klepněte na **Wireless Microphone (bezdrátový mikrofon)** a dokončete připojení podle pokynů na displeji. Připojení je úspěšné, když stavová LED na vysílači svítí modře.

Stiskem propojovacího tlačítka na vysílači spouštíte a zastavujete záznam na natáčecím zařízení. Klepnutím na **Wireless Microphone (bezdrátový mikrofon)** konfiguruje nastavení vysílače související se zvukem.

Aktualizace firmwaru a úprava parametrů

3 Aktualizace firmwaru a úprava parametrů

Po připojení mikrofonu k aplikaci DJI Mimo můžete aktualizovat firmware nebo upravit nastavení parametrů pomocí svého telefonu.

3.1 Připojení k aplikaci DJI Mimo

Připojení přes adaptér

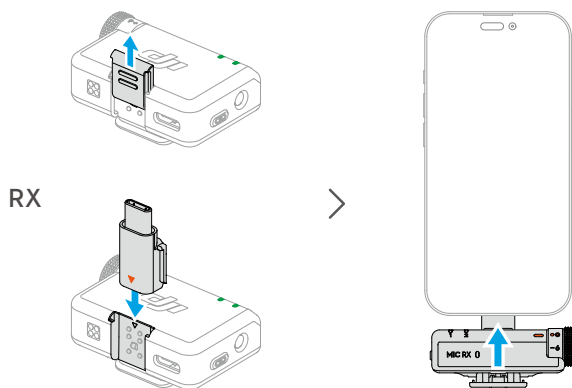

💡 • Ujistěte se, že jsou vysílač a přijímač propojeny.

Připojení přes Bluetooth

Připojení vysílače

- Podle kapitoly [Připojení k telefonu](#) připojte vysílač k telefonu prostřednictvím funkce Bluetooth.
- Otevřením aplikace DJI Mimo se automaticky vyhledají dostupná zařízení v okolí. Jakmile bude vysílač nalezen, jedním klepnutím provedete připojení. Po úspěšném připojení se aplikace automaticky přepne do rozhraní nastavení zařízení.

Připojení přijímače

1. Pokud je přijímač vypnutý, stiskněte a podržte tlačítko napájení po dobu šesti sekund. Systémová stavová dioda LED na přijímači bude blikat zeleně a poté pomalu blikat modře, což značí, že přijímač je připraven k připojení.
2. Otevřením aplikace DJI Mimo se automaticky vyhledají dostupná zařízení v okolí. Jakmile bude přijímač nalezen, jedním klepnutím provedete připojení. Po úspěšném připojení se aplikace automaticky přepne do rozhraní nastavení zařízení.

3.2 Aktualizace firmwaru

Klepněte na **About Devices (O zařízeních)** v rozhraní nastavení zařízení aplikace DJI Mimo zobrazíte název zařízení, kód SN a verzi firmwaru. Kliknutím na číslo verze firmwaru stáhnete a nainstalujete nejnovější firmware.

-
-  Při aktualizaci firmwaru na zařízení se systémem iOS odpojte adaptér a poté připojte vysílač a přijímač k aplikaci DJI Mimo pomocí Bluetooth odděleně.
-

3.3 Úprava parametrů

V rozhraní nastavení zařízení aplikace DJI Mimo můžete zobrazit připojená zařízení a jejich stav baterie nebo upravit parametry.

-
-  Když je stavová LED vysílače vypnutá, stiskem libovolného tlačítka ji lze zapnout.
-

Příloha

4 Příloha

4.1 Specifikace

Technické údaje najdete na následujícím webu.

<https://www.dji.com/mic-mini/specs>

4.2 Informace o poprodejních službách

Více informací o zásadách poprodejních služeb, opravách a podpoře naleznete na stránce

<https://www.dji.com/support>.



Kontakt

ZÁKAZNICKÁ PODPORA DJI

Tento obsah se může změnit bez upozornění.

Stáhnout nejnovější verzi z



<https://www.dji.com/mic-mini/downloads>

V případě jakýchkoli dotazů týkajících se tohoto dokumentu kontaktujte společnost DJI na e-mailové adrese **DocSupport@dji.com**.

DJI je ochranná známka společnosti DJI.

Copyright © DJI, 2024. Všechna práva vyhrazena.